

PRODUCTINFORMATIEBLAD

DL UGR19 PFM DN155 14 W 840 WT IP54 ZBVR

DOWNLIGHT UGR19 ZIGBEE | Downlights met lage verblinding, geschikt voor beeldschermwerkplekken met ZIGBEE 3.0 technologie



Toepassingsgebieden

- Geschikt voor kantoortoepassingen, met name voor beeldschermwerkplekken
- Directe vervanging voor armaturen met compact fluorescentielampen
- Ingangen / hallen
- Badkamers, keukens en werkplaatsen
- Algemene verlichting

Productvoordelen

- Geschikt armatuur voor VIVARES en andere Zigbee 3.0 lichtmanagementsystemen
- Goede verblindingsvermindering ($UGR < 19$) en afsnijhoek tot 30° voor comfortabele binnenverlichting
- Eenvoudige en snelle installatie dankzij de Connectorbox met 5-polige terminal
- Laag flikkeringsgehalte
- Geschikt voor gebruik in stoffige en vochtige ruimtes dankzij de hoge IP-classificatie
- 5 jaar garantie

Productkenmerken

- IoT-ready armatuur met Zigbee 3.0 technologie
- Materiaal behuizing: aluminium spiegelreflector
- Soort bescherming: IP54 (kamerzijde) / IP20 (achterzijde)
- Aansluitdoos met push-wire terminal voor gereedschapvrije aansluiting



– Doorvoerbedrading mogelijk

TECHNISCHE GEGEVENS

ELEKTRISCHE GEGEVENS

Nominale vermogen	14,00 W
Nominale spanning	220...240 V
Netfrequentie	50...60 Hz
Nominale stroom	80 mA
Inschakelstroom	30 A
Inschakelstroomtijd T_{h50}	200 μ s
Max. armaturen op stroomonderbreke B16 A	120
Max. aantal armaturen per leidingbeveiligingsschakelaar C10	80
Max. aantal armaturen per leidingbeveiligingsschakelaar C16	120
Arbeidsfactor λ	$\geq 0,90$
Totale harmonische vervorming	< 20 %
Veiligheidsklasse	II
Bedrijfsmodus	External LED driver

Fotometrische gegevens

Lichtstroom	1600 lm
Lichtstroom efficiëntie	115 lm/W
Kleurtemperatuur	4000 K
Lichtkleur	Koel wit
Kleurweergave-index Ra	≥ 80
Standaardafwijking van kleurproeven	≤ 5 sdc _m
Lichtsterkte	-
Flikkervrij	Ja
Flikkerwaarde Pst LM	-
Stroboscoopeffect waarde SVM	-
Fotobiologische veiligheidsgroep EN62778	RG1
Fotobiologische veiligheidsgroep EN62471	RG0
Stralingshoek	65 °
UGR longitudinal	< 19

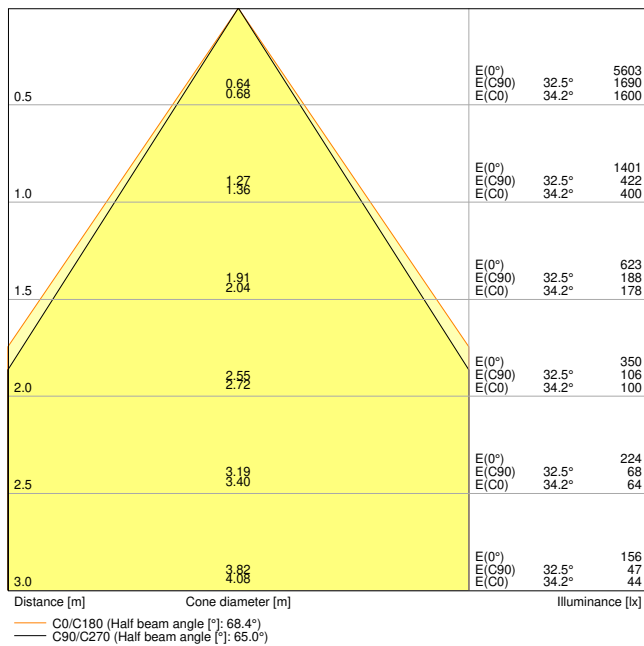

DL_UGR19_DN155_PFM_14W840_ZBVR_WT

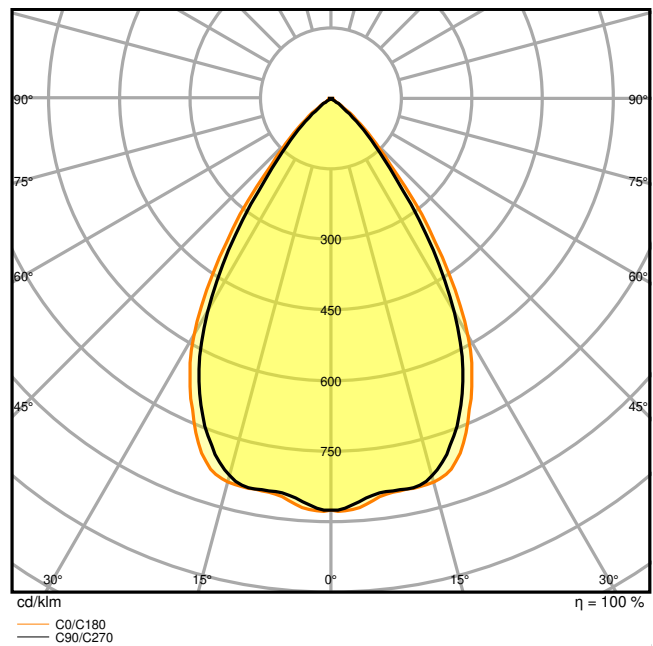

DL_UGR19_DN155_PFM_14W840_ZBVR_WT

AFMETINGEN & GEWICHT

Diameter	180,00 mm
Hoogte	65,00 mm
Product gewicht	650,00 g

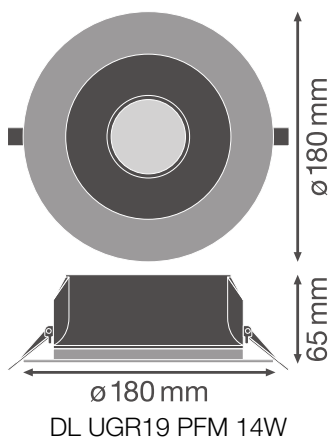

MATERIALEN & KLEUREN

Kleur van het product	Wit
Kleur behuizing	Wit
Body materiaal	Aluminium
Materiaal afdekking	Polycarbonate (PC)
Materiaal van lichtuitstralend oppervlak	Polycarbonaat
Glow Wire Test volgens IEC 60695-2-12	650 °C
Kwikgehalte	0.0 mg

TOEPASSING & MONTAGE

Omgevingstemperatuur bereik	-20...+45 °C
Opslagtemperatuur	-40...+70 °C
Type aansluiting	Schroefloze terminal, 5-polig (L, N, PE, DA+, DA-)
Type bescherming	IP54/IP20
Beschermklasse IK (Schok bestendi [PIM])	IK03
Dimbaar	Ja
Type of dimming [GMS]	ZIGBEE
Montagetype	Recessed
Montagelocatie	Plafond
Toepassingsomgeving	Indoor
Diameter inbouw opening	155,0 mm
Inbouwdiepte	100 mm
Vervangbare LED module	Niet vervangbaar
Met lichtbron	Ja

Levensduur

Levensduur L70/B50 @ 25 °C	70000 h ¹⁾
Levensduur L80/B10 @ 25 °C	60000 h ¹⁾
Levensduur L90/B10 @ 25 °C	40000 h
Aantal schakelcycli	100000

¹⁾ t[h]: L70 / B50 @ 25 °C (Ta), t[h]: L80 / B10 @ 25 °C (Ta), t[h]: L90 / B10 @ 25 °C (Ta)

VOORSCHAKELAPPARATUUR

Uitgangsstroom:	450 mA
E-VSA - Uitgangsrimpelstroom	≤ 10 %
E-VSA - Lengte	180 mm
E-VSA - Breedte	44 mm

ECG - Hoogte	33 mm
--------------	-------

CERTIFICATEN & NORMEN

Normen	CE / CB / ENEC / TÜV SÜD / EAC
Gelimiteerde oppervlaktetemperatuur	Nee
Balschot veilig	Nee











AANVULLENDE PRODUCTGEGEVENS





Aantal inbegrepen lichtbronnen	Not relevant
--------------------------------	--------------



Technische uitrusting

- Extern voorschakelapparaat inbegrepen

DOWNLOADS

Documenten en certificaten		Naam document
	User instruction	DL UGR19 PFM
	Addon Technical Information	LSI DL UGR19 PFM
	Installation guide	Quick Installation Guide Vlvares Zigbee
	Packaging insert	Legal insert DL UGR19 PFM
	Declarations Of Conformity CE	EU Declaration of Conformity
	Declarations Of Conformity UKCA	DL UGR19 PFM WT
Fotometrische- en lichtontwerpbestanden		Naam document
	IES file (IES)	DL UGR19 DN155 PFM 14W 840 ZBVR WT
	LDT file (Eulumdat)	DL UGR19 DN155 PFM 14W 840 ZBVR WT
	ULD file (DIALux)	DL UGR19 DN155 PFM 14W-840 ZBVR WT
	ROLF file (RELUX)	DL UGR19 DN155 PFM 14W-840

Fotometrische- en lichtontwerpbestanden		Naam document
	UGR file (UGR table)	DL UGR19 DN155 PFM 14W840 ZBVR WT
	UGR file (UGR table)	DL UGR19 DN155 PFM 14W 840 ZBVR WT
	UGR file (UGR table)	DL_UGR19_DN155_PFM_14W840_ZBVR_WT
	LDC typ cone	DL_UGR19_DN155_PFM_14W840_ZBVR_WT
	LDC typ polar	DL_UGR19_DN155_PFM_14W840_ZBVR_WT

CAD/BIM-bestanden		Naam document
	BIM_Revit_3D	DL UGR19
	CAD_STEP_3D	DL UGR19 14W

Aanbestedingsteksten		Naam document
	Tender documenten	DOWNLIGHT UGR19 ZIGBEE DN155 14 W 840 WT IP54 ZBVR-nl

LOGISTIEKE GEGEVENS

Productcode	Verpakkingseenheid (stuks per verpakking)	Afmetingen (lengte x breedte x hoogte)	Brutogewicht	Volume
4058075459892	Vouwdoos 1	215 mm x 84 mm x 219 mm	850.00 g	3.96 dm ³
4058075459908	Verzenddoos 24	526 mm x 449 mm x 468 mm	21806.00 g	110.53 dm ³

De genoemde productcodes beschrijven de kleinste hoeveelheid die besteld kan worden. Eén verzendeenheid kan bestaan uit één of meer afzonderlijke producten. Bij het plaatsen van een order enkele of veelvouden van de verpakkingseenheid invoeren.

AANVULLENDE CATALOGUSINFORMATIE

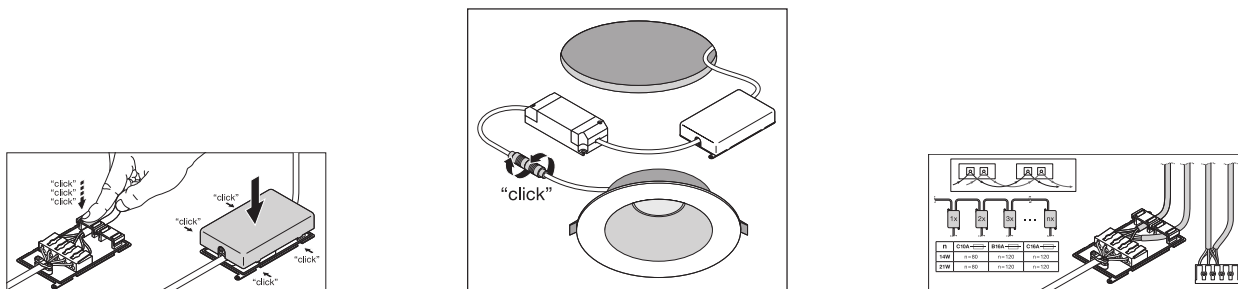

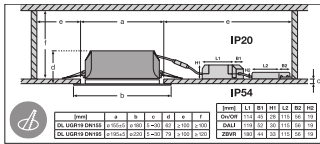

Referenties / Links

– Voor garantie zie www.benelux.ledvance.com/garantie

DISCLAIMER

Onder voorbehoud van verandering zonder kennisgeving. Fouten en drukfouten voorbehouden. Zorg ervoor dat u de meest recente versie gebruikt.