

PRODUCTINFORMATIEBLAD

LN COMP SWITCH 900 12 W 3000 K

LINEAR COMPACT SWITCH | Compact armatuur met individuele montage of als lichtlijn met schakelaar



Toepassingsgebieden

- Directe vervanging voor armaturen met fluorescentielampen
- Binnentoepassingen
- Gangen, entrees, trappenhuizen, woonkamers, kelders
- Accentverlichting
- Publieke zones
- Holle kroonlijst verlichting
- Planken, integratie in meubilair of onderkastmontage
- Naadloze lijnvormige verlichting

VALUE
CLASS

Productvoordelen

- Compacte afmetingen
- Weinig ruimte vereist dankzij compacte afmetingen
- Naadloze aansluiting van maximaal 10 armaturen in een lijn
- Handige schakelaar direct geïnstalleerd op het armatuur
- Armatuur met weinig flikkering dankzij speciaal elektronisch voorschakelapparaat
- Flexibele installatie in 2 verschillende hoeken met 2 verschillende montage mogelijkheden
- Flexibele toepassing dankzij een breed scala aan beschikbare lengtes van 300 tot 1.500 mm.
- Schuine verbinding mogelijk met meegeleverde kabel

Productkenmerken

- Ingebouwde schakelaar
- Tot 10 armaturen koppelbaar



- Doorzichtige einddoppen
- Uitvoeringen met lichtstroom 400 ... 1900 lm beschikbaar
- 5 verschillende lengtes beschikbaar
- Hoog lichtrendement: tot 112 lm/W
- Gloeidraadtest volgens IEC 60695-2-12: 850° C

TECHNISCHE GEGEVENS

ELEKTRISCHE GEGEVENS

Nominale vermogen	12,00 W
Nominale spanning	220...240 V
Netfrequentie	50...60 Hz
Nominale stroom	0 A
Inschakelstroom	15.0 A
Inschakelstroomtijd T_{h50}	150 μ s
Max. armaturen op stroomonderbreke B16 A	40
Max. aantal armaturen per leidingbeveiligingsschakelaar C10	32
Max. aantal armaturen per leidingbeveiligingsschakelaar C16	51
Arbeidsfactor λ	> 0,5
Totale harmonische vervorming	89 %
Veiligheidsklasse	II
Bedrijfsmodus	Integrated LED driver

Fotometrische gegevens

Lichtstroom	1200 lm
Lichtstroom efficiëntie	100 lm/W
Kleurtemperatuur	3000 K
Lichtkleur	Warm White
Kleurweergave-index Ra	> 80
Standaardafwijking van kleurproeven	< 5 sdc _m
Flikkervrij	Ja
Fotobiologische veiligheidsgroep EN62778	RG0
Stralingshoek	140 °

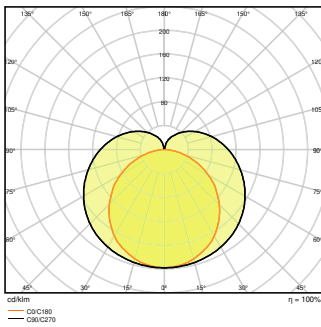

LN COMP SWITCH 900 12W
3000K 230V IP20

AFMETINGEN & GEWICHT

Lengte	873,00 mm
Breedte	28,00 mm
Hoogte	36,00 mm
Product gewicht	300,00 g

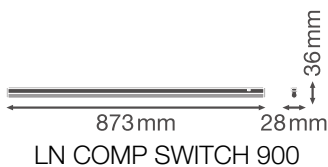

MATERIALEN & KLEUREN

Kleur van het product	Wit
Kleur behuizing	Wit
Body materiaal	Polycarbonate (PC)
Materiaal afdekking	Polycarbonate (PC)
Materiaal van lichtuitstralend oppervlak	Polycarbonaat
Glow Wire Test volgens IEC 60695-2-12	850 °C
Kwikgehalte	0.0 mg

TOEPASSING & MONTAGE

Omgevingstemperatuur bereik	-20...+40 °C
-----------------------------	--------------

Type aansluiting	Schroefterminal, 2-polig (L, N)
Type bescherming	IP20
Beschermklasse IK (Schok bestendi [PIM])	IK03
Dimbaar	Nee
Montagetype	Surface
Montagelocatie	Plafond / Muur
Toepassingsomgeving	Indoor
Vervangbare LED module	Niet vervangbaar
Met lichtbron	Ja

Levensduur

Levensduur L70/B50 @ 25 °C	50000 h ¹⁾
Levensduur L80/B10 @ 25 °C	40000 h ¹⁾
Levensduur L90/B10 @ 25 °C	30000 h
Aantal schakelcycli	100000

¹⁾ t[h]: L70 / B50 @ 25 °C (Ta), t[h]: L80 / B10 @ 25 °C (Ta), t[h]: L90 / B10 @ 25 °C (Ta)

VOORSCHAKELAPPARATUUR

Uitgangsstroom:	160 mA
-----------------	--------

CERTIFICATEN & NORMEN













Normen	CE / CB / TÜV SÜD / EAC / EPD
Gelimiteerde oppervlaktetemperatuur	Nee
Balschot veilig	Nee
EPD	LEDV-00018-V01.01-EN

Technische uitrusting

- Uitgerust met voedingsstekker, kabelaanluiting en lijnadapter voor het aansluiten van verdere armaturen
- Montagemateriaal voor wand- en plafondbestallingen inbegrepen

DOWNLOADS

Documenten en certificaten	Naam document
 User instruction	Linear_Compact_Switch_UI

Documenten en certificaten		Naam document
	Addon Technical Information	LS Insert LN COMP HO and SWITCH
	On-Pack-Info	Legal Insert Linear Compact
	Declarations Of Conformity CE	EU Declaration of Conformity Linear Comp Switch and HO LEDV
	Declarations Of Conformity CE	Attestation of Conformity Linear Comp
	Declarations Of Conformity UKCA	LN COMP SWITCH
Fotometrische- en lichtontwerpbestanden		Naam document
	IES file (IES)	LN COMP SWITCH 900 12W 3000K 230V IP20
	LDT file (Eulumdat)	LN COMP SWITCH 900 12W 3000K 230V IP20
	ULD file (DIALux)	LINEARCOMPACTSWITCH90012W3000K
	ROLF file (RELUX)	LN COMP SWITCH 900
	UGR file (UGR table)	LN COMP SWITCH 900 12W 3000K 230V IP20
	LDC typ polar	LN COMP SWITCH 900 12W 3000K 230V IP20
CAD/BIM-bestanden		Naam document
	CAD_STEP_3D	LN COMP SWITCH 900
Aanbestedingsteksten		Naam document
	Tender documenten	LINEAR COMPACT SWITCH 900 12 W 3000 K-NL

LOGISTIEKE GEGEVENS

Productcode	Verpakkingseenheid (stuks per verpakking)	Afmetingen (lengte x breedte x hoogte)	Brutogewicht	Volume
4058075106192	Vouwdoos 1	44 mm x 34 mm x 1,086 mm	386.00 g	1.62 dm ³

Productcode	Verpakkingseenheid (stuks per verpakking)	Afmetingen (lengte x breedte x hoogte)	Brutogewicht	Volume
4058075106208	Verzenddoos 25	1,095 mm x 228 mm x 175 mm	9960.00 g	43.69 dm ³

De genoemde productcodes beschrijven de kleinste hoeveelheid die besteld kan worden. Eén verzendenheid kan bestaan uit één of meer afzonderlijke producten. Bij het plaatsen van een order enkele of veelvoud van de verpakkingseenheid invoeren.

AANVULLENDE CATALOGUSINFORMATIE

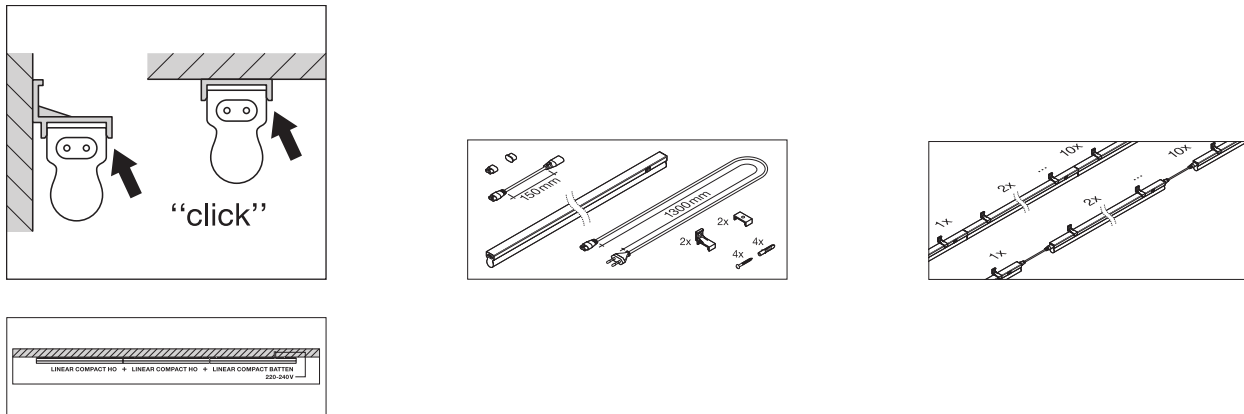

Referenties / Links

– Voor garantie zie www.benelux.ledvance.com/garantie

DISCLAIMER

Onder voorbehoud van verandering zonder kennisgeving. Fouten en drukfouten voorbehouden. Zorg ervoor dat u de meest recente versie gebruikt.